

## Vetafschneider EasyClean ground NG 2, Direct, 1190-1740 mm, D, links

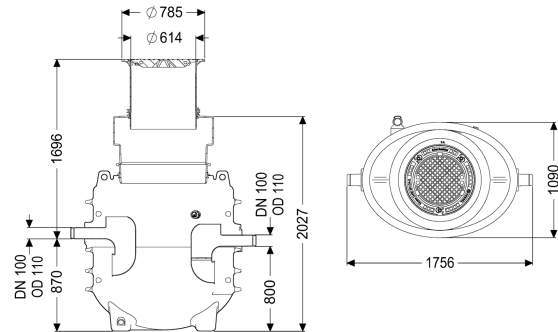

### Artikel informatie

Artikel nr.: 95020-170D-DL  
 GTIN: 4026092101193  
 Korting groep: 60

### Voordelen

- Geurarme en schone afvoer
- Gedefinieerd afvoerpunt
- Volledig legen van de afscheider

### Beschrijving

De afscheider voor vethoudend afvalwater is geschikt voor ondergrondse installatie en heeft geen metalen onderdelen in het reservoir. Het verzamelreservoir, gemaakt van duurzaam en bestendig kunststof (PE), is uitgerust met een geïntegreerde slibvang en heeft een afgerond bodemdeel voor een snelle en schone lediging. Toegang voor reinigings- en onderhoudswerkzaamheden is mogelijk via een deksel. Voor handmatige lediging is een aansluiting zuigleiding beschikbaar. Voor belastingsklasse D moet op de inbouwlocatie een lastverdeelplaat worden ingebouwd. De wapeningsplannen zijn onderdeel van de EBA en bij KESSEL verkrijgbaar. Het reservoir is tot het peil grondwaterbestendig. 20 jaar garantie op het materiaal PE.

#### Uitvoering

|                            |   |
|----------------------------|---|
| Aanwijzing inbouwdiepte:   | Grondinstallatie vorstvrije diepte 1700 m |
| Stromingsrichting:         | links                                     |
| Afvoervariant:             | Direct                                    |
| Nominale grootte (NG):     | 2,00                                      |
| Zuigleiding:               | Zuigleiding                               |
| Soort lediging:            | handmatig                                 |
| Draagvermogen (DIN 19901): | E4  |

#### Algemene karakteristieken

|            |         |
|------------|---------|
| Materiaal: | PE      |
| Norm:      | EN 1825 |

|   |   |
|---|---|
| Inbouwsituatie:                                   | aardinbouw  |
| Afleveringstoestand:                              | Klaar voor installatie (koppelstukken bouwzijdig aan te sluiten)      |
| <b>Afmetingen</b>                                 |   |
| Netto gewicht:                                    | 245 kg  |
| Bruto gewicht:                                    | 245 kg  |
| Diameter:   | 648 mm  |
| Inbouwdiepte:                                     | 1190 - 1740 mm  |
| Lengte:   | 1700 mm   |
| Breedte:  | 1090 mm   |
| Hoogte:   | 1515 mm   |
| Lengte verpakking:                                | 1300 mm   |
| Breedte verpakking:                               | 2200 mm   |
| Hoogte verpakking:                                | 1665 mm   |
| <b>Reservoir/basiselement</b>                     |   |
| Afstand onderkant afvoerbuis tot reservoirbodem:  | 800 mm  |
| Afstand onderkant toevoerbuis tot reservoirbodem: | 870 mm  |
| Nominale afvoerdiameter (DN):                     | 100 mm  |
| Nominale toevoerdiameter (DA):                    | 110 mm  |
| Nominale toevoer (DN):                            | 100 mm  |
| Aansluiting toe-/afvoerspie:                      | PE-HD-buis conform DIN 19537, PVC-KG-buis conform DIN 19534, PP of AS |
| Dagmaat toegang (LW):                             | 600 mm  |
| <b>Afdekkingskarakteristieken</b>                 |   |
| Soort afdekking:                                  | Afdekplaat  |
| Afdekkingsmateriaal:                              | Gietijzer   |
| Afdekking kleur:                                  | zwart   |
| Vergrendeling:                                    | Lock & Lift   |
| Belastingsklasse:                                 | D 400 (EN 124)  |
| Dichtheid:  | geur- en spatwaterdicht   |
| <b>Afvalwaterinhoud</b>                           |   |
| Afscheiderinhoud:                                 | 450 l   |
| Maxi. vetlaagdikte:                               | 84 mm   |
| Totaal volume:                                    | 650 l   |
| Inhoud slibvang:                                  | 200 l   |
| Volume vetopslag:                                 | 40 l  |